

GUIDE de montage

TERRASSE



Collection
Optima Plus

Collection
Optima Eko

Version 01/01/2025



Retrouvez nos vidéos de
pose en flashant ce code



SOMMAIRE

Avant de commencer 3

Recommandations, Sécurité & Découpes	3
Matériel nécessaire	4
Tableau de correspondances	5
Nomenclature	6

Installation des lambourdes. 7

Cas 1 - Pose sur dalle béton	7
> Lambourdes composites	7
Double lambourdage	8
Cas 2 - Pose sur sol stabilisé & plan	9
> Lambourde bois sur plots	9

Installation des lames 12

Démarrage	12
> Avec clips de fixation	13
> Avec cornières aluminium	13
Clippage des lames composites	13
Finition	14
> Cornières aluminium	14
> Cornières souples	14

Nettoyage & entretien. 14

Nettoyage & entretien	14
Astuces de nettoyage	14
Option : Application de l'OceCare	15



LES POINTS CLÉS



Voici un résumé des points les plus importants de cette notice :

1. La pose en quinconce («à joint de pierre» ou «joint perdu») est recommandée.
2. Les lambourdes en composite se posent uniquement sur une dalle béton (pas de pose sur plots, cales, longrines ou autres) : ce ne sont pas des profilés structurels >> Voir p. 7.
3. Les lambourdages en bois doivent présenter une aération de la structure relativement au DTU 51.4 « Platelages extérieurs en bois ».
4. Dans le cas d'une structure autoportante, utilisez des lambourdes de section mini 4,5 x 9,5 cm >> Voir p. 10.
5. Double-lambourdage et double-clippage obligatoires à chaque aboutage de lame (+ en périphérie pour les poses sur structure autoportante) >> Voir p. 9 ou p. 10.
6. Il est impératif de fixer les lames à l'aide d'un clip à chaque intersection lambourde-lame.
7. Le porte-à-faux d'une lame (= mesure sur laquelle son extrémité repose dans le vide) ne doit pas dépasser 35 mm, notamment en cas de margelle de piscine à couvrir >> Voir schéma p. 9.
8. Entretenez votre terrasse dès la fin du chantier puis à minima une fois par an, à chaque printemps afin de garder une terrasse belle, saine et durable >> Voir p. 14.

GUIDE AVANT DE de montage COMMENCER

RECOMMANDATIONS

1. Avant de commencer votre projet de terrasse, pensez à **consulter le PLU** (Plan Local d'Urbanisme - disponible à la mairie de votre commune) afin de prendre connaissance des règles de votre quartier. **Une déclaration de travaux** ou un **permis de construire** sera peut-être nécessaire en cas de création.
 2. Stockez vos **lames composites à plat, tête-bêche** et au sec, **à l'abri des intempéries**. Globalement, veillez à stocker vos produits de façon à ne pas les déformer ou les abîmer.
 3. Contrôlez en amont le support de votre terrasse : En cas de **pose sur une dalle béton**, celle-ci doit présenter une pente de 1% (10 mm par mètre) de la maison vers le jardin (pour l'écoulement des eaux pluviales). Pour une pose au sol, celui-ci doit être **stabilisé et plan**.
 4. Si nécessaire, la **recoupe de vos lames composites** doit être réalisée à température constante. En effet, le composite dilate selon la température et le taux d'humidité ambiant.
 5. Il est indispensable d'**assainir la sous-face de votre terrasse** : l'entrée d'air doit se faire perpendiculairement aux lames, et représenter une surface minimale de 1% de la surface du platelage.
- Les méthodes de pose sont validées par notre société, toutes les autres méthodes sont jugées non conformes.

SÉCURITÉ

1. Veillez à porter des équipements de protection adaptés : lunettes, chaussures de sécurité, masque anti-poussière.
2. Proscrire tout montage à moins de 5°C ou à plus de 30°.

DÉCOUPES

1. Les lames en composite nécessitent un espace de dilatation. Lorsque vous recoupez des lames, prenez en compte l'espace de dilatation indiqué dans cette notice.
2. Utilisez des lames adaptées à chaque matériau : lame à bois pour le composite, lame à métaux pour l'aluminium, et cutter pour les cornières en PVC souple.

MATÉRIEL NÉCESSAIRE

Général

Pour la mise en œuvre d'une terrasse en composite Océwood®, vous aurez besoin de :

1. **Des équipements de protection.** Lunettes, chaussures de sécurité, masque anti-poussière.
2. **Un cutter.** Pour déballer soigneusement vos produits
3. **Un niveau à bulle.** Afin de vérifier la pente de la dalle en béton ou autre sol support de 1% (ou 5°) de la maison vers le jardin.
4. **Une balayette.** Les perçages et autres découpes génèrent de la poussière et des copeaux à enlever avant de poser vos lambourdes ou plots.
5. **Une bonne visseuse + une batterie de secours.** Pour visser l'ensemble des clips.



Terrasse sur dalle béton

Pour la mise en œuvre d'une terrasse sur dalle béton, vous aurez besoin de :

1. **Un perforateur.** Il s'agit en effet de percer non seulement la lambourde, mais aussi une dalle en béton facilement. Le nombre de points de fixation pouvant être important, mieux vaut vous équiper d'un perforateur plutôt que d'une perceuse que vous risquez fortement d'abîmer.
2. **Un foret à béton pour le perforateur.** Du diamètre adapté aux fixations béton que vous choisirez (conseillé 3 mm pour les cornières aluminium et 10 mm pour les lambourdes)
3. **Des fixations pour solidariser les lambourdes à la dalle béton.** Chevilles à frapper, vis béton, vis & chevilles traditionnelles... assez longues pour couvrir l'épaisseur de la lambourde + au moins 5 cm de béton.
4. **Une massette ou un marteau.** Si vous optez pour des chevilles à frapper.
5. **Une fraise.** Afin que les fixations ne dépassent pas des profilés.



Terrasse sur sol stabilisé

Pour la mise en œuvre d'une terrasse sur sol stabilisé vous aurez besoin de :

1. **Des vis Ø5 x 40 si vous utilisez des plots.** Pour solidariser les lambourdes en bois aux plots.
2. **Des vis tête fraisée Ø5 de 12 cm de long.** Pour solidariser vos lambourdes entre elles et fixer les contreventements.
3. **Du surplus de lambourdes.** Pour réaliser vos contreventements.



Découpes

En cas de découpe de lames / lambourdes / cornières de finition :

1. **Un mètre et un crayon.** Pour mesurer et reporter les découpes à réaliser
2. **Une scie.** Notre composite s'usine comme du bois. Lors de votre chantier, vous aurez sûrement à recouper des lames, mais aussi des lambourdes, qu'elles soient en composite ou en bois. Pour un rendu optimal, une scie pendulaire sera idéale. Sinon vous pouvez utiliser une scie circulaire.
3. **Une lame adaptée au bois et au métal.** Pour recouper les lames composites, mais aussi les cornières en aluminium si vous en avez prévu. Vous pouvez aussi utiliser une meuleuse pour ces dernières (4).
5. **Un cutter.** Si vous avez commandé des cornières en PVC souple.

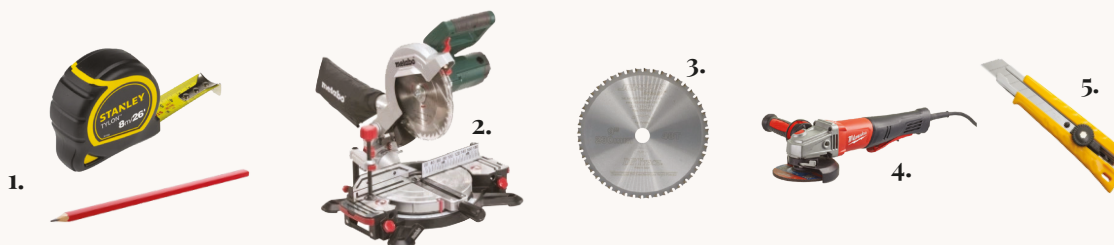

Finitions : cornières aluminium

3. **Un pistolet pour cartouche standard (290 ml).** Uniquement si vous avez commandé des cornières en aluminium. Pour apposer la colle MS dans les cornières.



Nettoyage & entretien

1. **Un nettoyeur haute pression.** Pour nettoyer les traces de pas, de boue, les poussières de découpes et autres salissures de chantier.
2. **Un pulvérisateur.** Afin d'appliquer de l'antimousse OcéClean sur vos lames.
3. **Un rouleau à poils courts + un pinceau plat + un petit bac de peinture.** Dans le cas où vous devez appliquer de l'OcéCare.



CORRESPONDANCES

*Jeu de dilatation du composite Océwood® en mm (L) Longueur terrasse en m / (D) Dilatation périphérique totale (= entre lame et mur), en mm :

L	1	2	3	4	5	6	7	8	9	10	11	12	13	14	15
D	3.0	6.0	9.0	12.0	15.0	18.0	21.0	24.0	27.0	30.0	33.0	36.0	39.0	42.0	45.0

NOMENCLATURE

Votre commande doit se composer à minima de lames composites et de clips de fixation. Vos lames composites doivent obligatoirement reposer sur un lambourrage, en composite ou en bois.

- **Lames terrasse en composite** : lames de 3 m x 16 cm de large x 2,6 cm d'épaisseur.
- **Sachets de clips de fixation** : clips + vis
- **Lambourdes** : en composite (impérativement de même marque) ou en bois (traité classe 4).

Optionnel :

- **Cornières de finition** : en aluminium ou en PVC souple
- **Colle pour les cornières** : colle Multi Support pour l'aluminium / colle PVC pour les cornières souples.



 En cas d'utilisation de géotextile, ne pas positionner celui-ci entre les lambourdes et les lames.



La pose du lambourrage conditionne la planéité et la pérennité du platelage.

Pose sur lambourdes EN COMPOSITE



UNIQUEMENT SUR DALLE BÉTON

- Ne jamais utiliser en tant que profilé de structure ou sur plots.
- Ne jamais utiliser de cales.
- Ne pas utiliser de bandes bitumeuses.
- Ne jamais utiliser de lambourdes en composite d'une autre marque.

Pose sur lambourdes EN BOIS

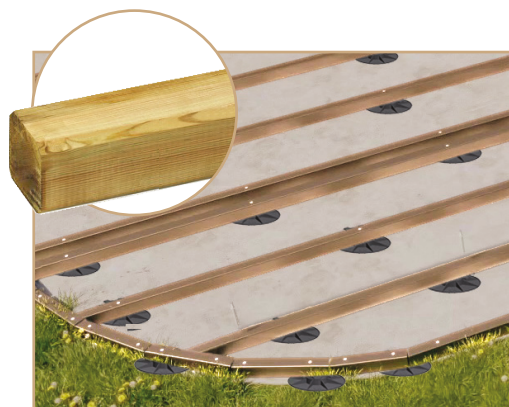

SUR DALLE BÉTON OU SOL STABILISÉ

- Ne pas utiliser de bandes bitumeuses.
- Pour lambourrage bois sur sol stabilisé, créer une structure autoportante avec lambourrage bois adapté et conforme au DTU 51.4 « Platelages extérieurs en bois ».



GUIDE AVANT DE de montage COMMENCER

PRÉPARATION

Schématisez le projet :

- Choisissez le type de pose que vous souhaitez réaliser (pose décalée, en chevrons, en diagonale, etc.). La pose droite n'est pas recommandée.
- Schématisez la structure et la pose des lames de façon à assurer un lambourrage bien réparti et optimiser le calepinage des lames.
- Veillez à prendre en compte les espaces de dilatation des lames (mini 6 mm entre lames / 10 mm entre mur et lames).

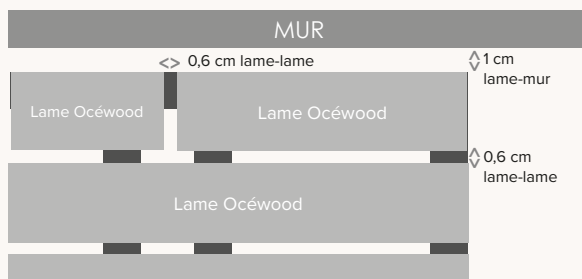

Vérifier que le sol support (dalle, plots ou longrines béton) est sain, plan et stable, et qu'il présente une pente de 1% de la maison vers l'extérieur.

CAS 1 : POSE SUR DALLE BÉTON

Lambourdes composites

1. Posez les lambourdes périphériques :

- Positionnez vos lambourdes en composite sur les contours de votre dalle.
- Laissez 1,5 cm d'espacement entre les lambourdes, et entre les lambourdes et l'extrémité de la dalle.
- Recoupez les lambourdes trop longues.

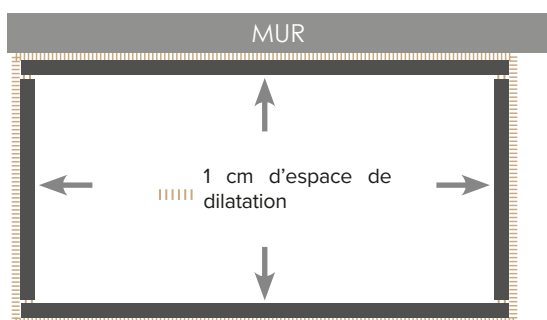

2. Percez les lambourdes composites et la dalle :

- Tracez les repères de perçage sur les lambourdes comme sur le schéma ci-dessous.
- Percez d'abord les extrémités des lambourdes et de la dalle avec un perforateur et une mèche Ø8.
- Placez une vis de chaque côté pour bloquer la lambourde, et réalisez les autres perçages.

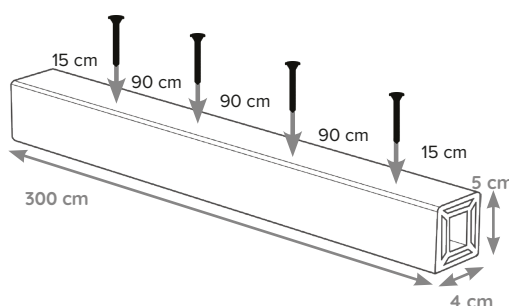

3. Fixez les lambourdes composites périphériques :

- Fraisez l'ensemble des trous de lambourdes.
- Une fois tous vos trous réalisés et fraisés, posez vos chevilles à frapper ou vis béton (7,5 x 102 - non fournies). Celles-ci doivent avoir au moins 5 cm dans le béton.



4. Positionnez le reste des lambourdes composites :

- De façon parallèle, avec 40 cm d'espace entre elles maximum.
- Percez et fixez lambourdes et lames comme indiqué précédemment.

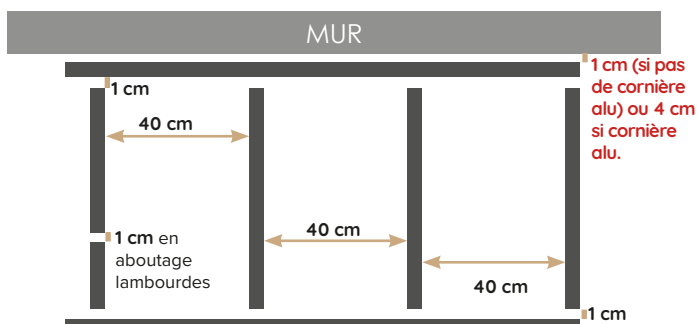

DOUBLE LAMBOURDAGE

1. Réalisez vos double-lambourrages :

- Le double-lambourrage est impératif à chaque jonction de lames composites.
- Chaque extrémité de lame doit être soutenue par sa propre lambourde et son propre clip.
- Positionnez vos premières rangées de lames
- A chaque jonction, rajoutez une rangée de lambourdes.

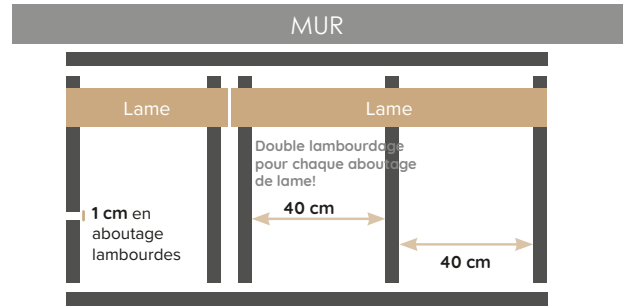

2. Astuces pour le double-lambourrage :

- Utilisez un morceau coupé pour définir l'espace entre 2 lambourdes.



3. Espacements entre les lambourdes :

- Voici les cotes minimales et maximales à respecter.
- Percez et fixez l'ensemble des lambourdes restantes comme indiqué à la page précédente.

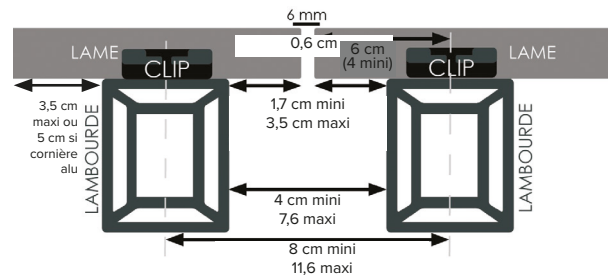

CAS 3 : POSE SUR PLOTS

Lambourdes bois



La pose sur plots ou sur sol stabilisé nécessite impérativement de réaliser une structure autoportante à l'aide de lambourdes de section 45 x 95. Réalisez un lambourrage bois adapté et conforme au DTU 51.4 « Platelages extérieurs en bois ».

1. Disposez les plots :

- Par lignes parallèles à 40 cm maxi l'une de l'autre.
- Espacer les plots d'une même ligne de 80 cm maxi.
- Placez une double rangée de plots à chaque aboutage de lames.

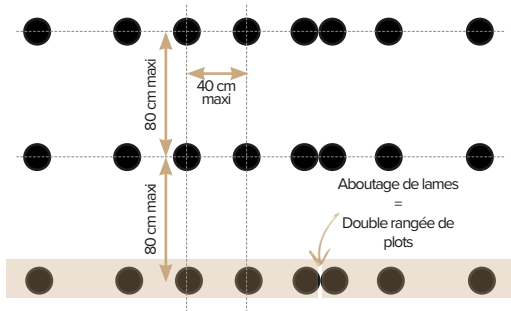

2. Vissez les lambourdes périphériques sur les plots :

- Par lignes parallèles à 40 cm maxi l'une de l'autre.
- Utilisez des vis adaptées à votre section de bois (non fournies)

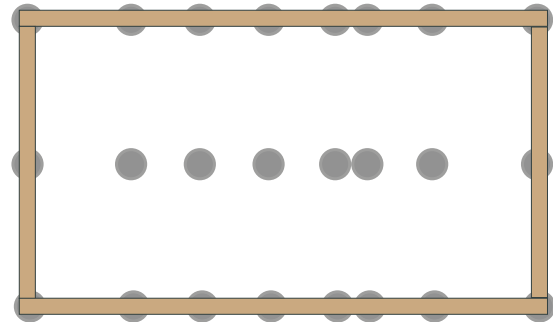

3. Solidariser le lambourrage périphérique :

- Fixez 2 vis de 120 mm par jonction.
- Faites de même pour chaque jonction de lambourdes



4. Doublez le lambourrage périphérique

- Doubler la périphérie de chaque côté et consolider à l'aide d'entretoises (à 20 cm).

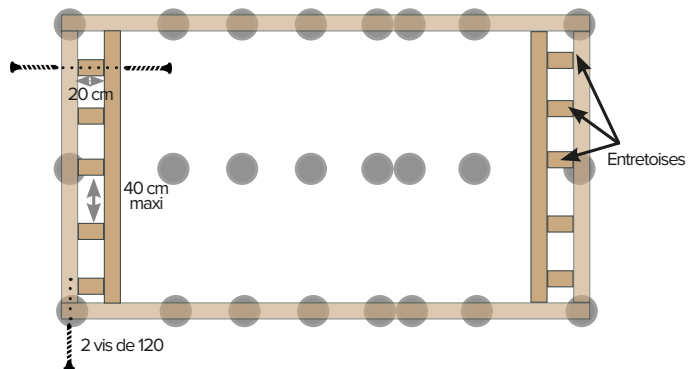

5. Fixer les lambourdes intérieures :

- Sur les plots à l'aide de vis adaptées (non fournies)
- Solidariser les lambourdes entre elles à l'aide d'entretoises de mêmes sections et de vis de 120 mm.

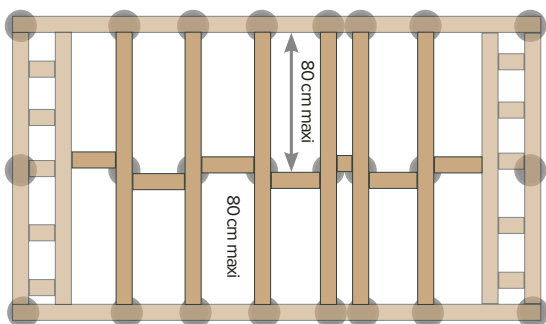

6. Doubler les 2 autres périphéries :

- à 20 cm maxi par des entretoises de mêmes section.

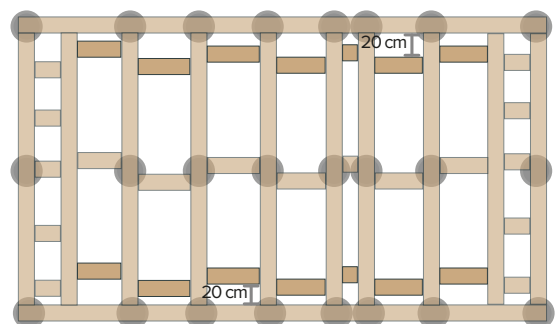



GUIDE FIXATION de montage DES LAMES

DÉMARRAGE

Le démarrage de la terrasse peut se faire de 2 façons :

- Soit en utilisant des clips de départ désignés (par vos soins)
- Soit en utilisant des cornières en aluminium.

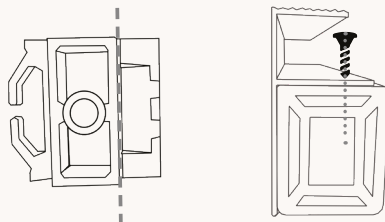

CAS 1: DÉMARRAGE AVEC CORNIÈRE

Plusieurs cas de figure pour démarrer :

- 1.1 La terrasse démarre contre un mur et vos lames sont parallèles à celui-ci
- 1.2 La terrasse démarre contre un mur et vos lames sont perpendiculaires à celui-ci
- 2. La terrasse ne démarre pas contre un mur.

Option 1.1 - la terrasse démarre contre un mur + vos lames sont parallèles au mur.

- Vissez la rangée de cornières au mur à l'aide de vis adaptées (4 vis réparties uniformément par cornière)
- Glissez

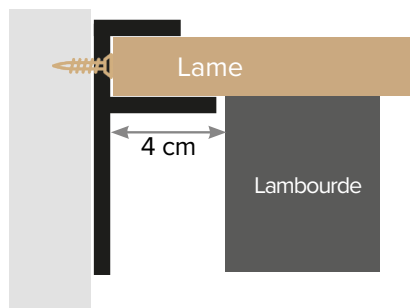

Option 1.2 - la terrasse démarre contre un mur + vos lames sont perpendiculaires au mur.

- Vissez la rangée de cornières au mur à l'aide de vis adaptées (4 vis réparties uniformément par cornière)
- Laissez 1 cm de dilatation en fond de cornière.

Option 2 - la terrasse ne démarre pas contre un mur.

- Percez, fraisez et vissez la cornière alu sur la lambourde (*vis inox tête fraisée mini 3*15*).
- Glissez la lame dans la cornière en laissant 1 cm d'espace de dilatation à l'intérieur de la cornière.

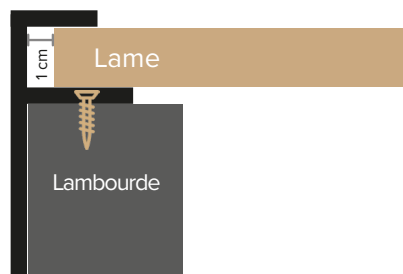
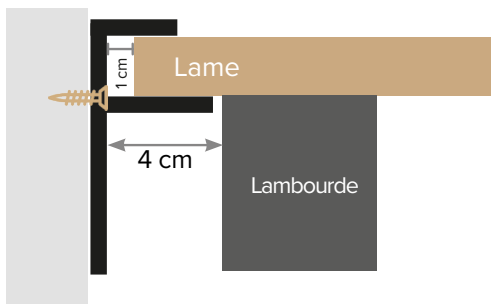

CAS 2 : DÉMARRAGE AVEC CLIP

1. Découper le clip :

- Maintenir le clip verticalement dans un étau
- Découper soigneusement pour supprimer la partie avec le patin souple
- Utilisez une scie à métaux ou une meuleuse d'angle (lame adaptée au polycarbonate)

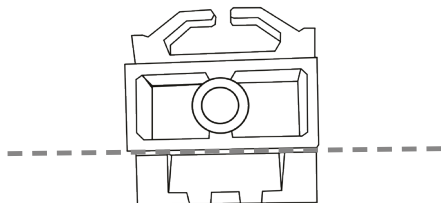

2. Vissez la 1^{re} rangée de lames :

- Positionnez le clip à l'extrémité de la lambourde et vissez le bien parallèlement à celle-ci.
- Clippez la 1^{re} rangée de lames, revissez un peu.

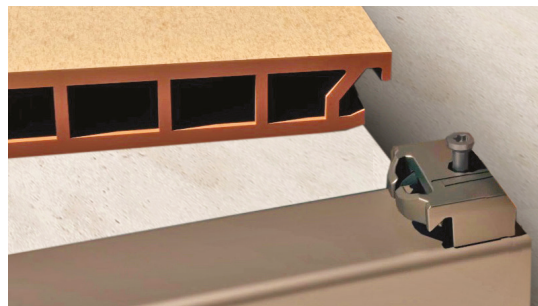

PRÉPARATION DES LAMES

Couper des lames composites

- Lorsque vous découpez des lames, prévoyez toujours d'enlever 6 mm d'espace de dilatation (entre lames) à votre mesure.
- Utilisez une scie à bois pour recouper vos lames composites.



POSE DES CLIPS



Le clip est conçu pour respecter l'espace de dilatation latéral nécessaire.

Chaque intersection lambourde-lame doit avoir son clippage. Les lames doivent être clippées des 2 côtés.

1. Glissez le 1^{er} clip :

- Insérez le clip dans la première lame.
- Vissez aux 3/4 le clip sur la lambourde



2. Placez un clip par jonction lame / lambourde :

- Clippez la 2^e lame, vissez le clip à fond.
- Faire de même pour chaque lame.





GUIDE FINITIONS DE de montage LA TERRASSE

FINITION

La finition de la terrasse peut se faire de 2 façons :

- Soit en utilisant des cornières en aluminium.
- Soit en utilisant des cornières souples.

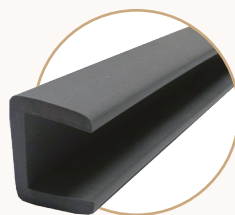

CAS 1 : CORNIÈRE ALUMINIUM

Option 1 - Collez les cornières :

- Appliquez un filet de colle MS en haut et en bas de l'intérieur de la cornière



Option 2 - Vissez les cornières sur les lames :

- le porte-à-faux de lame recommandé de 35 mm doit être augmenté à 50 mm afin de pouvoir insérer la cornière.

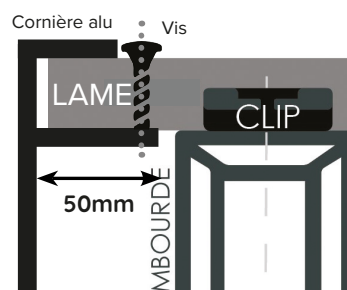

CAS 2 : CORNIÈRE SOUPLE PVC

1. Collez les cornières :

- Appliquez un filet de colle PVC en haut et en bas de l'intérieur de la cornière.

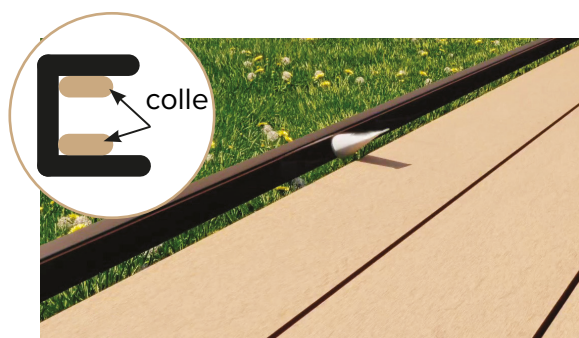

2. Fixez la rangée de cornières sur les lames :

- Emboîtez les cornières le long de la terrasse.
- Vous n'avez pas besoin de prévoir d'espace de dilatation à l'intérieur des cornières.





GUIDE NETTOYAGE DE de montage LA TERRASSE

GÉNÉRALITÉS

- Le nettoyage est une étape obligatoire pour garder votre terrasse en bon état.
- Il doit se faire dès la fin du chantier, puis annuellement, idéalement au printemps. Cependant, nous vous recommandons de nettoyer les tâches immédiatement afin

d'éviter qu'elles ne s'incrument.

- Les lames 100% composite peuvent pâlir un peu au cours du 1^{er} mois d'exposition, puis leur couleur se stabilise.
- En cas de tâches, n'hésitez pas à consultez nos FAQ sur www.ocewood.fr ainsi que nos vidéos d'entretien et nos astuces ci-dessous.

NETTOYAGE & ENTRETIEN

1. Nettoyage des lames

- Dès la fin du chantier, nettoyez votre terrasse au jet à haute pression.
- 120 bars maxi / distance mini 30 cm.



2. Pulvérisation d'Antimousse

- Nous vous recommandons l'OcéClean, développé spécialement pour nos produits.
- Diluez le produit selon les instructions de l'emballage • Appliquez sur les lames à l'aide d'un pulvérisateur.



ASTUCES : EN CAS DE TÂCHES...

Flashez le code ci-contre pour accéder à toutes nos vidéos de nettoyage & d'entretien :

- **Tâches de gras** : Absorber à l'essuie tout puis éponge humide + liquide vaisselle.
- **Tâches de rouille** : Éponge + bicarbonate de soude
- **Tâches de sève** : Retirer au chiffon tout puis éponge humide
- **Tâches de fruits** : Absorber à l'essuie tout puis éponge humide + bicarbonate de soude
- **Salissures importantes** : Nettoyeur haute pression puis OcéClean en traitement curatif (voir instruction sur l'emballage).



OPTION : APPLICATION DE L'OCECARE

pour les zones dites «à risque»

1. Avant de commencer :

- Privilégiez 72h sans pluie pour l'application de l'OceCare et une température ambiante comprise entre 15°C et 25° maxi.
- Nous vous recommandons de circuler sur votre terrasse en chaussettes afin de ne pas faire de traces de pas
- Toute tâche apparente sera, après l'application de l'OceCare, définitive.
- Ne pas laisser d'épaisseurs, flaques ou coulures.
- Ne pas appliquer sur un support chaud ou en plein soleil.



2. Nettoyez parfaitement votre terrasse :

- Passez-la au nettoyeur haute pression (30 cm mini / 120 bar maxi) et laissez sécher 48h
- Dépoussiérez les lames et nettoyez les éventuelles tâches à l'aide d'une éponge.



3. Protégez vos cornières de finition :

- Appliquez du ruban adhésif de protection sur vos cornières.



4. Appliquez l'OcéCare sur l'ensemble de vos lames :

- Mélangez bien l'OceCare avant de l'appliquer.
- Appliquez une 1^{re} couche :
 - utilisez un spalter (taille 160) ou au rouleau microfibre
 - le produit doit être appliqué en fines couches
 - appliquez en suivant la longueur de la lame. Finalisez bien l'application avant de passer à la lame suivante pour obtenir une couverture uniforme et éviter les marques de reprise.



5. Lissez au pinceau :

- Utilisez un pinceau plat pour les recoins & angles.
- Lissez la 1^{re} couche et laissez sécher 24h.



6. Appliquez une 2^e couche d'OcéCare :

- Dépoussiérez vos lames avec une balayette
- Procédez comme pour la 1^{re} couche.
- Laissez sécher 48h avant utilisation.



7. NB : couleur de l'OceCare neutre :

- L'OceCare neutre présente une couleur blanche lors de l'application. En séchant, le produit devient incolore.
- Pour une meilleure durabilité dans le temps, il est recommandé d'utiliser l'huile légèrement teintée, à choisir selon la couleur de vos lames composite.





GUIDE PLAN DE LA de montage TERRASSE

UTILISEZ CETTE PAGE POUR SCHÉMATISER VOTRE CALEPINAGE.

